



TEKNO LINE®

2 Kablolu Görüntülü Diafon Sistemi

TT-17 / 7" MONİTÖR
KULLANIM KILAVUZU



TT-17 / 7" Daire İçi Monitör (Dokunmatik Buton)

Lütfen Ürünü Kullanmadan Önce Bu Kılavuzu Okuyunuz.

İçindekiler

1.Bölümler ve Özellikleri.....	1
2.Monitör Montajı	2...
3.Ana Menü	2
4.Temel Kapı Açma İşlemi	2
5.İnterkom Özelliği	3
6.Temel Kurulum Talimatları	3
7.Monitor Parameter Ayarı	5
8.Temel Bağlantı Şekli	8
9.Özellikler	8
10.Önlemler	9

1. Bölümler ve Özellikleri

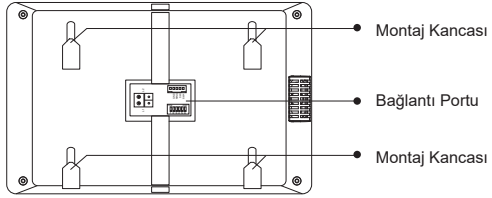
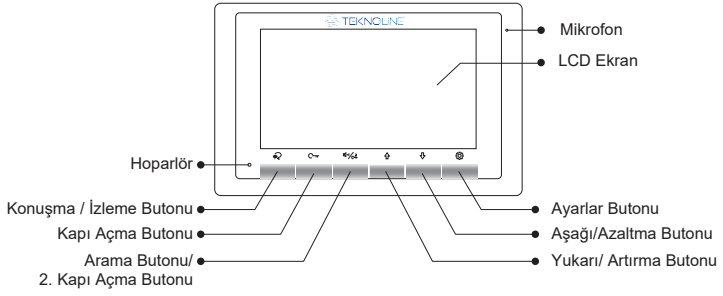

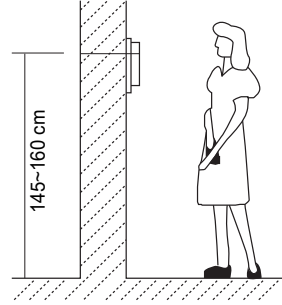
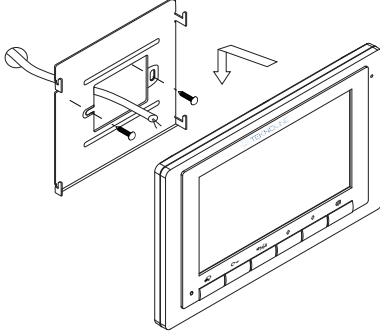

2. Monitör Montajı





1. Monitörü monte etmek için kullanılan aparatı 2 adet 4x25 vidalarla tutturunuz. Kabloyu monitöre bağlayınız.
2. Monitörü montaj aparatının üstüne sıkı bir şekilde asınız.

3. Ana Menü

Monitör bekleme modundayken ana sayfaya girmek için “**Ayarlar**” veya  /  “**Yön**” butonlarına basınız. Ana menü sayfası yandaki şemada gösterildiği gibi açılacaktır:



4. Temel Kapı Açma İşlemi

1. Dış kapı panelindeki “**ARA**” butonuna basınız. Daire içi monitör çalmaya başlar ve gelen ziyaretçinin görüntüsü ekran üzerinde görünür. Hiç kimse çağrışı cevaplandırmazsa 40 saniye içinde ekran otomatik olarak kapanacaktır.
2. Lütfen daire içi monitör üzerindeki  “**Konuşma**” butonuna basınız. Gelen ziyaretçiyle 90 saniye süreyle görüşme gerçekleştirebilirsiniz. Görüşme bittikten sonra tekrar  “**Konuşma**” butonuna basarak görüşmeyi sonlandırabilirsiniz.



3. Görüşme esnasında ziyaretçinin bulunduğu kapıyı açmak için ☰ “**Kapı Aç**” butonuna basınız. Dış kapı paneline 2 kilit bağlanırsa 2/ kilidi açmak için ☰/☰ “**2. Kapı Aç**” butonuna basınız.
4. Monitör bekleme modundayken 🗨️ “**Konuşma**” butonuna basarak dış kapıyı görüntüleyebilirsiniz. Veya ana menüyü açtıktan sonra ekran üzerindeki “Monitör” butonuna dokunarak dış kapıyı görüntüleyebilirsiniz. Çoklu dış kapı paneli veya CCTV kullanıldığında ⬆️ / ⬆️ “**Yön**” butonlarını kullanarak dış kapı kamerası veya normal kameralardan hangi birini görmek isterseniz onu seçip “Monitör” butonuna dokunarak izleyebilirsiniz.

5. İnterkom Özelliği – Daireler Arası Görüşme

Monitör bekleme modundayken ana menüye girmek için ⚙️ butonuna basınız. Sonrasında interkom moduna girmek için “Dahili Arama” butonuna dokununuz.

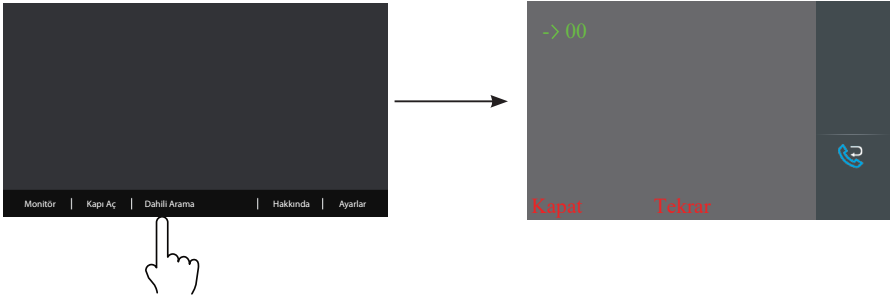



6. Ayarlar

Melodi Ayarları

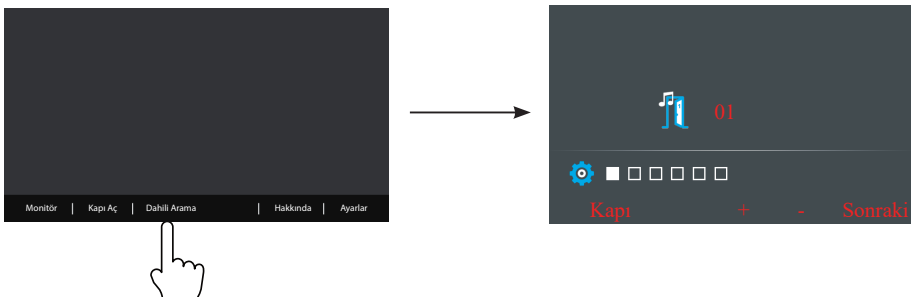
Ayarlar menüsüne girmek için ana menüdeki “Ayarlar” butonuna dokununuz. Açılan sayfada **Dış kapı**, **Daireler arası** ve **İç Kapı** melodisini, ⬆️ / ⬆️ “**yön**” butonlarını kullanarak ayarlayınız.



Ses Seviye Ayarı

Ayarlar menüsü içerisinde “**Sonraki**” butonunu kullanarak 4 üncü kutucuğa geliniz. Ve  /  “**yön**” butonlarını kullanarak ses seviyesini ayarlayınız.

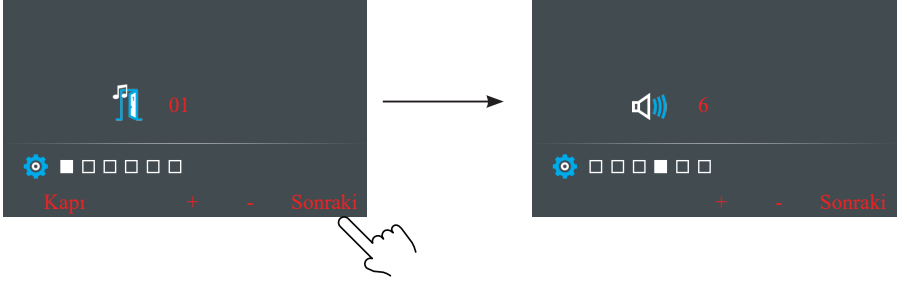

Fabrika Ayarı

Ayarlar menüsü içerisinde “**Sonraki**” butonunu kullanarak 5 inci kutucuğa geliniz. Ve  “**Aşağı**” yön butonunu kullanarak fabrika ayarlarına döndürünüz.

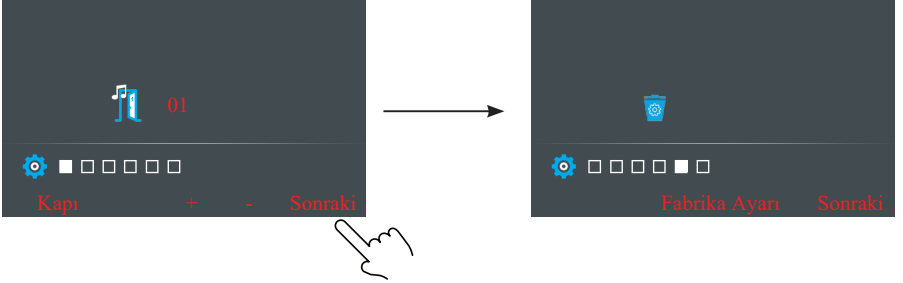

Ekran ve Ses Ayarı

Konuşma esnasında veya izlerken  “**Ayarlar**” butonuna basınız. Ayar menüsü açılacak. Menü içerisinde toplam 4 çeşit ekran ayar modu vardır.





7. Monitör Kurulum/Parametre Ayarı

Kurulum/Parametre Ayarları Sayfasına Nasıl Girilir;



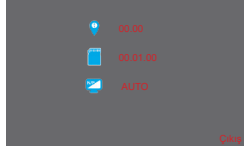

1. Monitör bekleme modundayken ana menüye girmek için “**Hakkında**” butonuna dokununuz.



2.  “**Kapı Aç**” butonuna 3 saniye basılı tutunuz.



3. İstediğiniz değere ayarlamak için  /  “**yön**” butonlarını kullanınız. Bir sonraki sayı hanesine geçmek için  butonunu kullanınız.

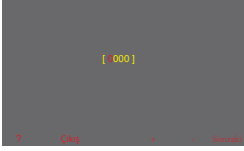

Parametre Kodlarına Nasıl Ulaşılır;

Parametre ayar sayfası içerisinde parametre kodlarını görmek için;

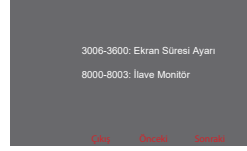

“**?**” butonuna dokununuz.



Ayarlamak istediğiniz parametre kodunu öğrenmek için  /  “**yön**” butonlarını kullanınız.

Aynı Daireye İlave Monitör Nasıl Ayarlanır?

Bir daireye maksimum 4 adet daire içi monitör takılabilir. 1 adet yönetici monitör, diğer 3 adedi ilave monitör olarak ayarlanır.

- 8000 i kodladığınızda yönetici monitör devreye girer.
- 8001 i kodladığınızda 1 inci ilave monitör devreye girer.
- 8002 yi kodladığınızda 2 nci ilave monitör devreye girer.
- 8003 ü kodladığınızda 3 üncü ilave monitör devreye girer.

Tarih ve Saat Formatı Nasıl Ayarlanır ?

Bu ayar için sistem 2 metod sunmaktadır:

1. Tarih formatını Ay/Gün/Yıl olarak ayarlamak için “8008”kod numarası kullanılır.
2. Tarih formatını Gün/Ay/Yıl olarak ayarlamak için “8009”kod numarası kullanılır.

1. Saat formatını 12 saat sistemine göre ayarlamak için “8012”kod numarası kullanılır.
2. Saat formatını 24 saat sistemine göre ayarlamak için “8013”kod numarası kullanılır.

Aynı Dairenin İlave Monitörleri Görüntülü Olarak Nasıl Ayarlanır?

Fabrika ayarlarında, bir çağrı geldiği zaman ana monitör ve ilave monitörler aynı anda çalar fakat sadece ana monitörde görüntü vardır diğerlerinde yoktur. Yalnız bu ayar değiştirilebilir. 8006 kodunu tüm ilave monitörlere girdiğinizde her monitöre görüntü aktarılacaktır.

Daireyi aramak için butona bas.



Daire arandığı zaman ana monitör ve diğer ilave monitörlerin hepsine dış kapıdaki görüntü gelir.



Ana Monitör



1 inci ilave monitör



2 nci ilave monitör



3 üncü ilave monitör

Daire İçi Monitör Adresleme Tablosu;

6 Numaralı switchin konum ayarı

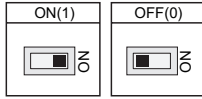

Switch	Ayar	Switch	Ayar
	Normal dairede 6 nolu switch "OFF" konumunda.		Son dairede 6 nolu switch "ON" konumunda.

Switch	Daire No	Switch	Daire No	Switch	Daire No
	No=1		No=12		No=23
	No=2		No=13		No=24
	No=3		No=14		No=25
	No=4		No=15		No=26
	No=5		No=16		No=27
	No=6		No=17		No=28
	No=7		No=18		No=29
	No=8		No=19		No=30
	No=9		No=20		No=31
	No=10		No=21		No=32
	No=11		No=22		

8. Temel Bağlantı Şekli

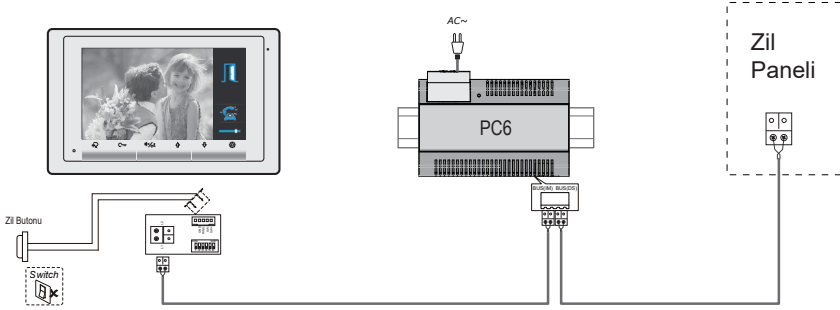

Not: Kapsamlı bağlantı şemaları için kullanmış olduğunuz zil panelinin kullanım kılavuzuna bakınız

9. Özellikler

- Güç Kaynağı: 20-28V DC
- Güç Tüketimi: Bekleme durumunda 6.6mA, Çalışma durumunda 240mA
- Monitör Ekranı: 7 inch dijital renkli ekran.
- Ekran Çözünürlüğü: 800*3(RGB)x480 piksel.
- Video Sinyali: 1Vp-p, 75Ω, CCIR standard
- Bağlantı: 2 Kablo, Kutupsuz. (“+” ve veya “-“ farketmez.)
- Ekran Açık Kalma Süresi: 40 sn.
- Konuşma Süresi: 90 sn.
- Boyut: (En) 140 x (Boy) 220 x (Kalınlık)17.5mm

10. Önlemler

1. Bütün elektronik parçaları sıkıştırılmaları, düşürmelere ve çarpmalarına karşı koruyunuz.
2. Lütfen cihazı yumuşak pamuklu bezle siliniz. Kimyasal temizlik malzemesi kullanmayınız. Gerekirse biraz saf su kullanınız veya tozdan arındırmak için hafif sabunlu suyla silerek dış temizliğini yapınız.
3. Daire içi monitör manyetik alanların çok yakınına monte edilirse görüntü bozulmaları meydana gelebilir. Mikrodalgalar, TV, Bilgisayar vb
4. Cihazın öngörülmeven şekilde zarar görmesini önlemek için ısılatmayınız, yüksek sıcaklıktan, tozdan uzak tutunuz.
5. Üretici tarafından sağlanan veya üretici tarafından onaylanan doğru adaptörü kullanınız.
6. Ürünlerin içindeki yüksek voltaja dikkat ediniz, sadece nitelikli ve eğitimli servis noktalarından profesyonel hizmet alınız.

GARANTİ BELGESİ



GARANTİ ŞARTLARI

Garanti süresi, malın teslim tarihinden itibaren başlar ve iki yıldır.

Malın Garanti süresi içerisinde arızalanması durumunda, tamirde geçen süre garanti süresine eklenir.

Malın tamir süresi en fazla otuz iş günüdür. Bu süre malın servis istasyonuna, servis istasyonunun olmaması durumunda sırasıyla; malın satıcısı, bayi, acentesi, temsilciliği, ithalatçısı veya imalatçısından birisine teslim edildiği tarihten itibaren geçerlidir.

Malın garanti süresi içerisinde, gerek malzeme ve işçilik, gerekse montaj hatalarından dolayı arızalanması halinde, işçilik masrafı, değiştirilen parça bedeli ya da başka herhangi bir ad altında hiçbir ücret talep edilmeksizin tamiri yapılacaktır. Enil olmayan kişilerin montaj hataları garanti kapsamı dışındadır.

Belge İzin Tarihi ve Sayısı :

Bu belge Sanayi ve Ticaret Bakanlığının no'lu / / onay tarihli belgesine göre düzenlenmiştir.

ÜRETİCİ ŞİRKET BİLGİLERİ INFORMATION OF REPRODUCTIVE COMPANY

Adres / Address :
Telefon / Telephone :
Fax :
Web :
E-posta / E-mail :

HİZMET MERKEZİ / CENTRE SERVICE

Adres / Address :
Telefon / Telephone :
Fax :

ÜRÜNLER / PRODUCTS

MODEL / SAMPLE : MULTISWITCH / MULTISWITCH
MARKA / TRADEMARK :
BANDROL NO :
TARİH-YER / DATE PLACE :
MAX. TAMİR SÜRESİ / MAX. REPAIRING TIME : 30 gün / days
GARANTİ SÜRESİ / PERIOD OF GUARANTEE : 2 iki yıl / two years

SATICI FİRMA / SELLER COMPANY

SATICI FİRMA / SELLER COMPANY :
ADRES / ADDRESS :
ÜRÜN MARKA / PRODUCT'S TRADEMARK :
ÜRÜN SERİ NO / PRODUCT'S SERIAL NO :
FATURA NO / INVOICE NO :
FATURA TARİH / INVOICE DATE :
SATIŞ TARİH / SALE DATE :

SATICI FİRMA / SELLER COMPANY

TARİH İMZA / DATE SIGNATURE

KAŞE MÜŞTERİ ADI /
STAMP CUSTOMER'S NAME